

Verkorte patiëntenhandleiding Breas Clearway 2

Overzicht

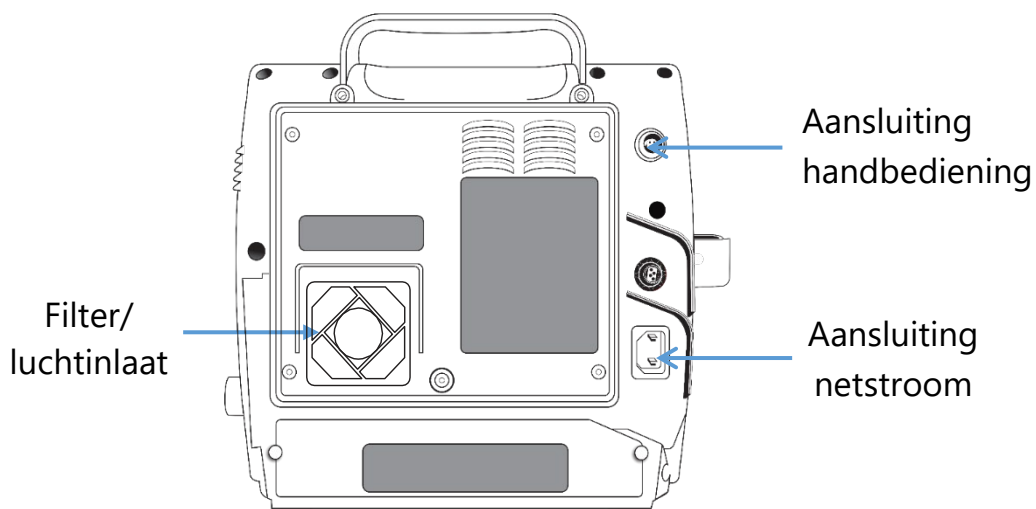
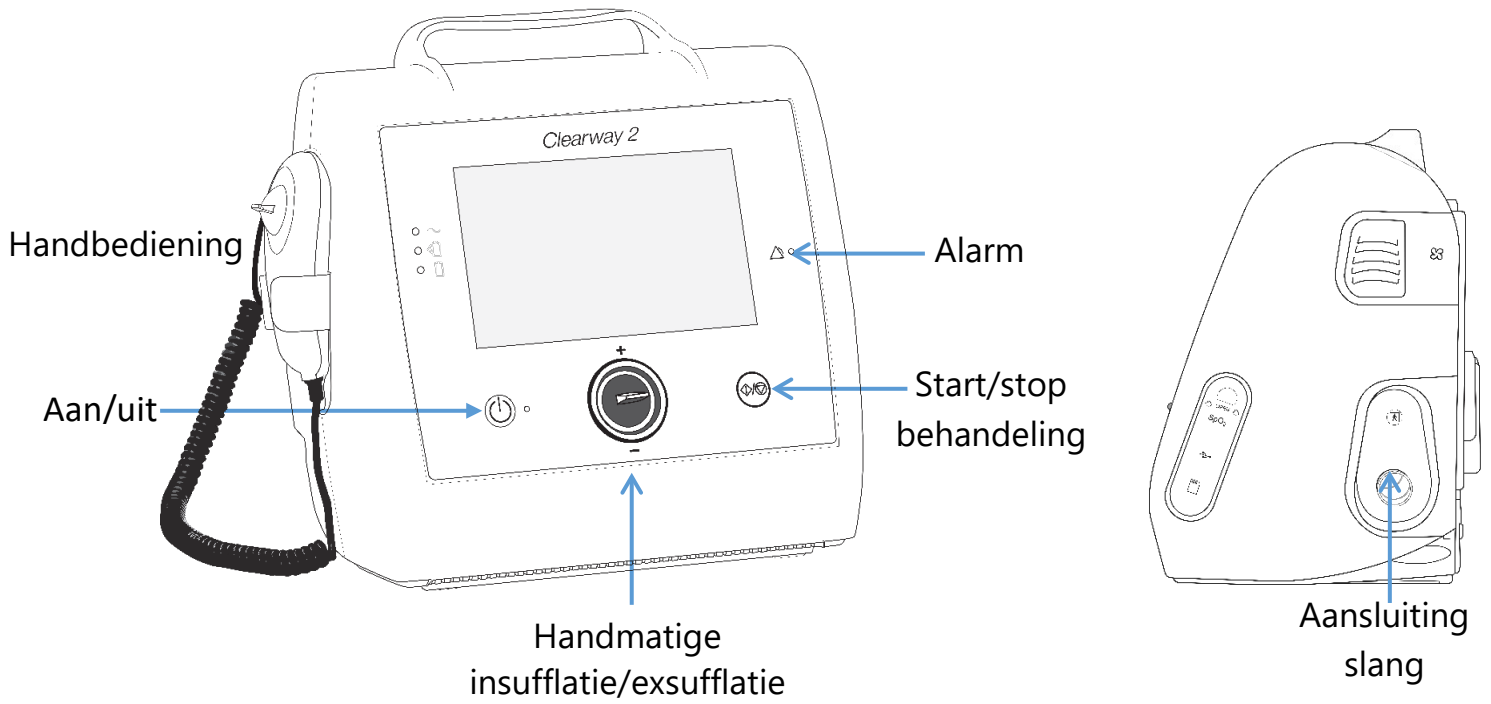

Opbouwen

1. Sluit netstroom aan.
2. Bevestig slang.
3. Plaats filter.
4. Interface aansluiten op filter:
 - a. tracheostoma: swivel
 - b. non-invasief: masker of mondstuk
5. Optioneel zuurstofaansluiting.

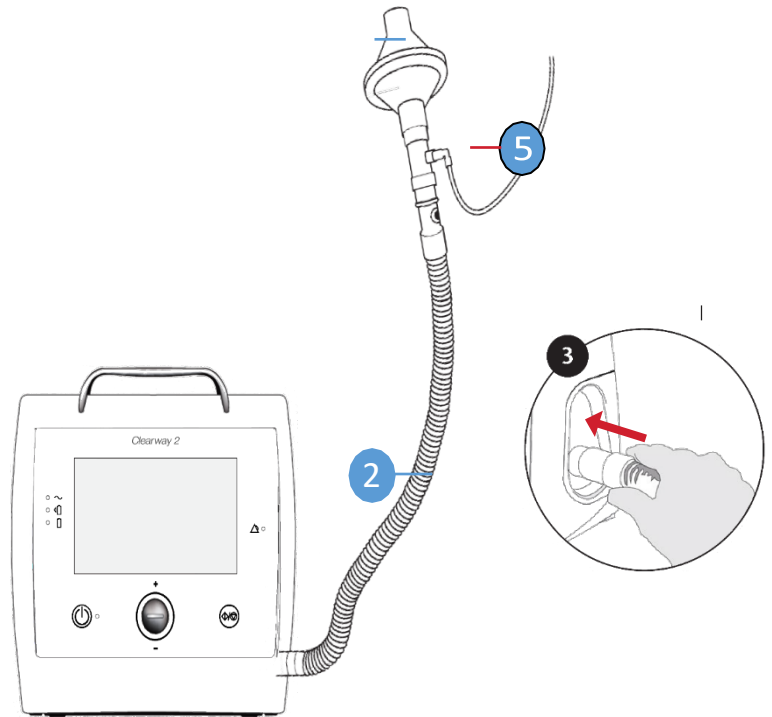

De hoestmachine (cough assist) wordt ingesteld door het CTB

Aanzetten

1. Druk op knop aan/uit. 

2. Bevestig het slangensysteem en druk op. 

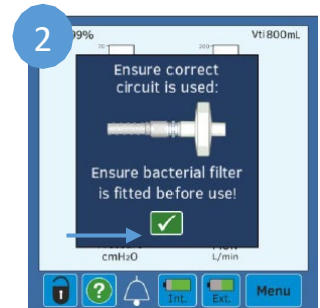
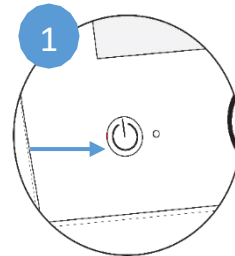

Behandeling starten en stoppen

3. Druk op de knop start/stop voorkant apparaat.
4. Of druk handbediening op de start/stop knop.
5. Druk op de knop start/stop om te stoppen.

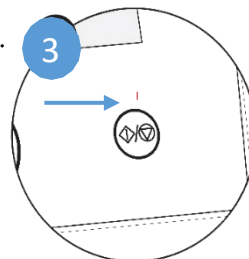

Uitzetten

1. Druk op knop aan/uit.
2. Druk op het knoppictogram op beeldscherm om het apparaat uit te schakelen.

Voer de handeling uit volgens de Handelingsschema's 'Hoestmachine invasief' bij een tracheacanule of 'Hoestmachine non-invasief' bij het gebruik van een masker. Kijk voor meer informatie op CTBscholing.nl in de mediatheek.

Veranderen van mode (profiel)

Als er meerdere profielen zijn ingesteld kunt u deze op de volgende manier selecteren.



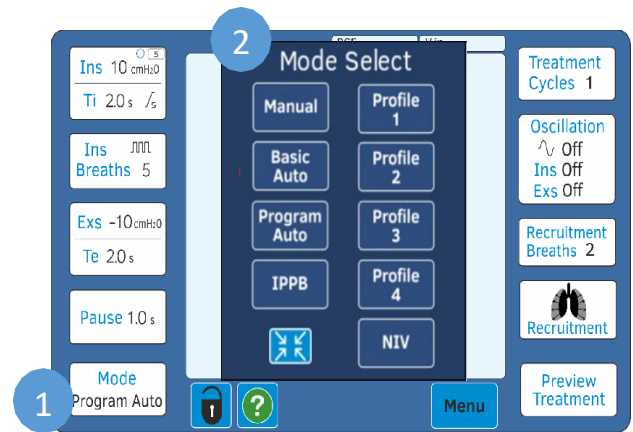

1. Druk op 'mode'.
2. Druk op het profiel dat u wilt gebruiken/ is voorgeschreven.

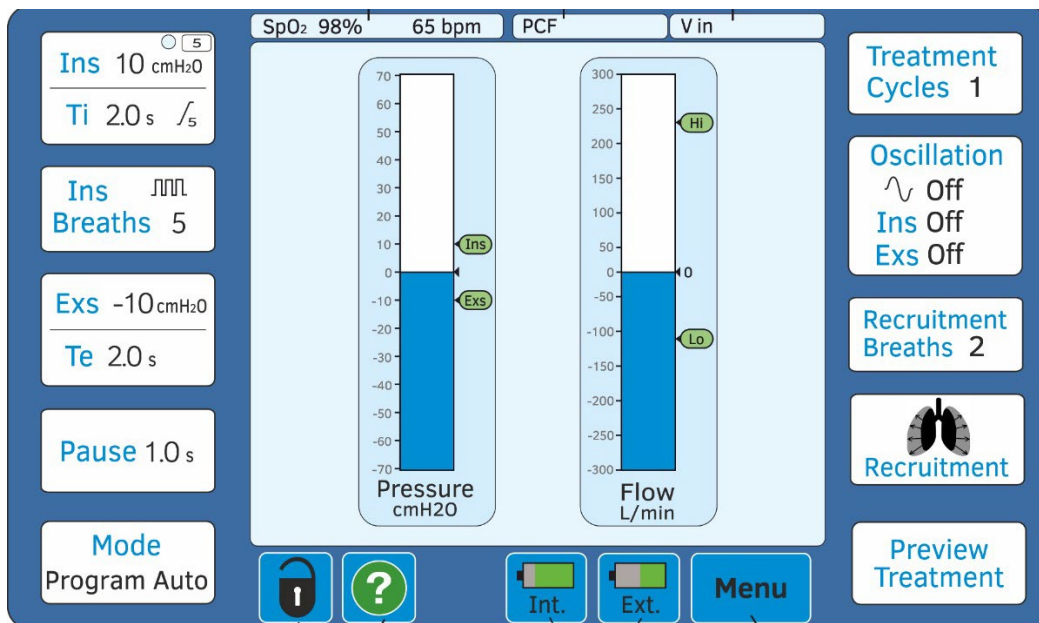

Beeldscherm

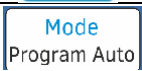

Menubalk

Functie	Knop
Hulp knop	
Alarmmelding	
Batterij status	
Wisselen tussen profielen	
Menu openen	
Venster verlaten	

Gegevens terugzien (gebruik geschiedenis)

1. Druk op de 'menu-knop'.
2. Kies 'compliance summary'.
3. Druk op 'show last 30 days'.
4. Om een pagina vooruit te zien druk op de 'next page' knop en met een 'prev page' knop gaat u een pagina terug.
5. Druk op  om het menu te verlaten.

Alarmen

Worden weergegeven met een geel ledlampje aan de voorkant, alarmgeluid en er verschijnt een tekstbericht op het beeldscherm. Reageer op alle alarmen. Als het alarm verholpen is wordt deze automatisch gereset.

Zuurstof toedienen

Zet de hoestmachine aan voordat de zuurstof gegeven wordt. Zuurstof kan aangesloten worden met een connector, zie opbouwen nummer 5. Als de behandeling klaar is, moet u de zuurstof stoppen en losmaken voordat de hoestmachine uitgezet wordt. Er kan maximaal 15 liter zuurstof geven worden.

Stroom

Zorg ervoor dat de stekker in het stopcontact zit. De hoestmachine is voorzien van een accu met een behandelingsduur van 30 minuten (dit is ongeveer 8-10 behandelingen).

Onderhoud

Dagelijks	Masker schoonmaken met water en afwasmiddel
Wekelijks	Grijze filter schoonmaken: voorzichtig uitkloppen en schoonspoelen met water en laten drogen
Elke maand	Witte filter vervangen Bacteriefilter dat aan de slang zit vervangen
Elke zes maanden	Slangen vervangen

Vervangen van de filters

De luchtinlaatfilters aan de achterkant van het apparaat zijn makkelijk te verwijderen door de filterbehuizing te verwijderen.

Er zijn twee types filters die gebruikt moeten worden: een grijze filter en een witte filter, zie tabel onderhoud voor vervangen en onderhoud adviezen.

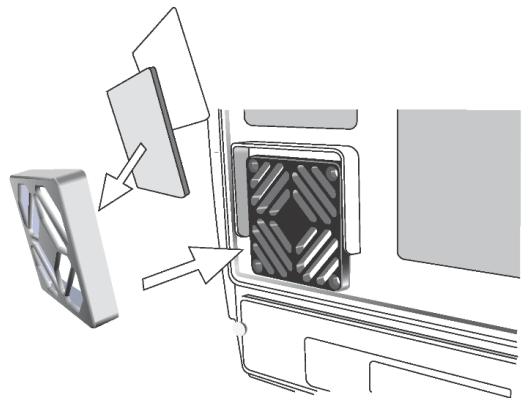

Instructiefilmpjes

Opstarten: [Clearway 2 – Getting Started \(Dutch\) - Education by Breas](#)

Bronvermelding

Breas (2021). *Clearway 2: A Patient guide to the Clearway 2*. Breas Medical

Breas (2022). *Clearway 2: User manual (versie 009077 V6)*. Breas Medical